

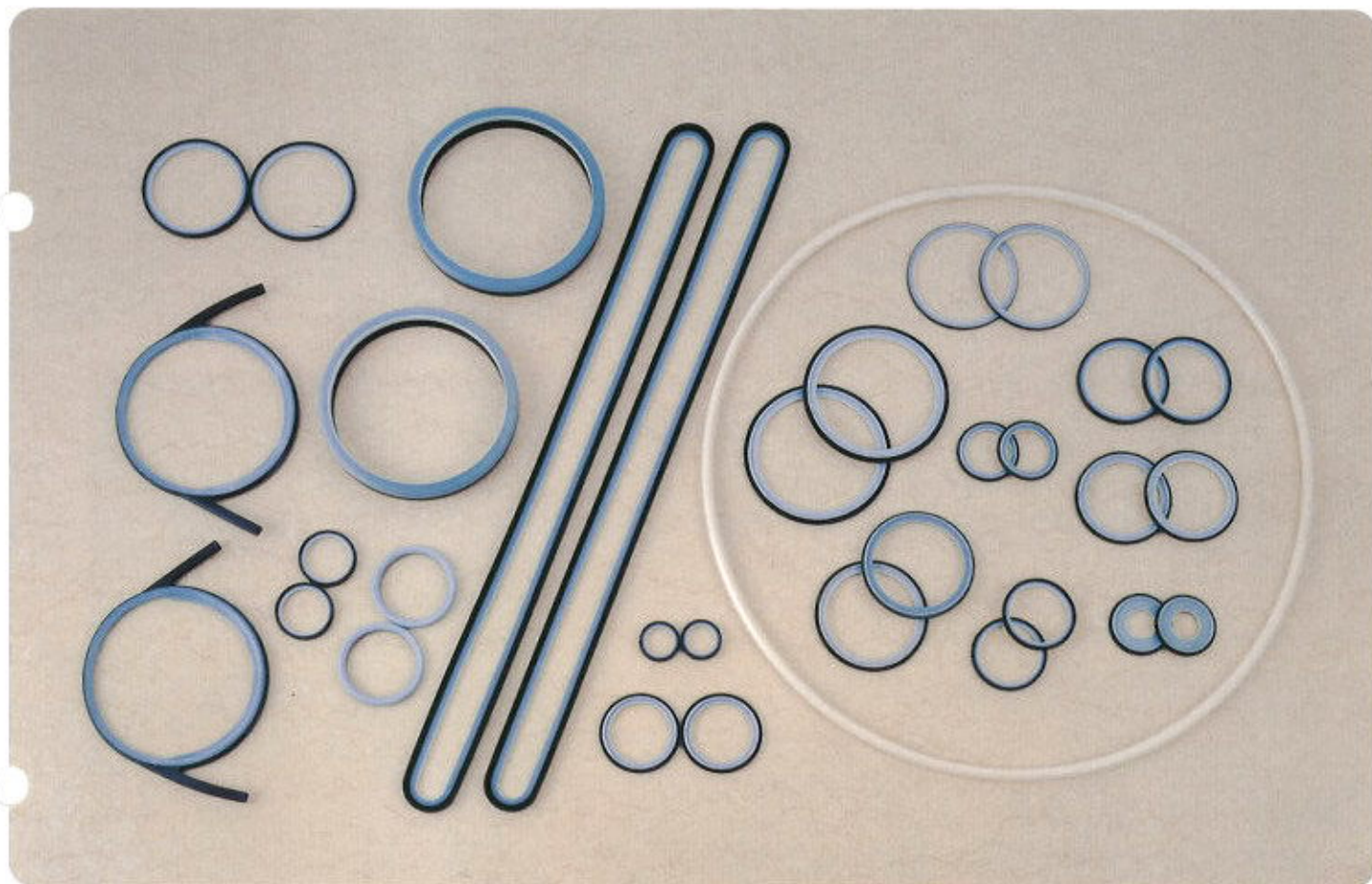

# 耐薬品性複合パッキン テフララップ®

## 異物混入・着香トラブルを解決

テフララップ®は、ゴム製パッキンの表面をフッ素樹脂で被覆(ラップ)した複合パッキンです。ゴムの弾力性とフッ素樹脂の特長を合わせ持った耐薬品・耐浸透性・耐熱性・非粘着性に優れたHACCP対応のパッキンです。



### 特長

- ゴム表面にフッ素樹脂フィルムを同時加硫接着することで、ゴム-樹脂間に隙間がなく液浸透のコンタミがありません。また樹脂フィルムには継ぎ目が一切なく、継目からのコンタミリスクもありません。
- ゴムパッキンに起因する異物混入トラブルを解決することで、製品の安全性が向上します。
- フレーバー成分の着香がないため、同一ラインでの他品種生産が可能になり、設備のコスト削減となります。
- フレーバーチェンジ時のCIP工程・時間が短縮でき、生産性の向上につながります。



## プレート式熱交換器用パッキン

### プレート式熱交換器用パッキン

製品に接する部分は全てフッ素樹脂フィルムとなりますので、高温高圧での使用においても異物の発生・着香がありません。

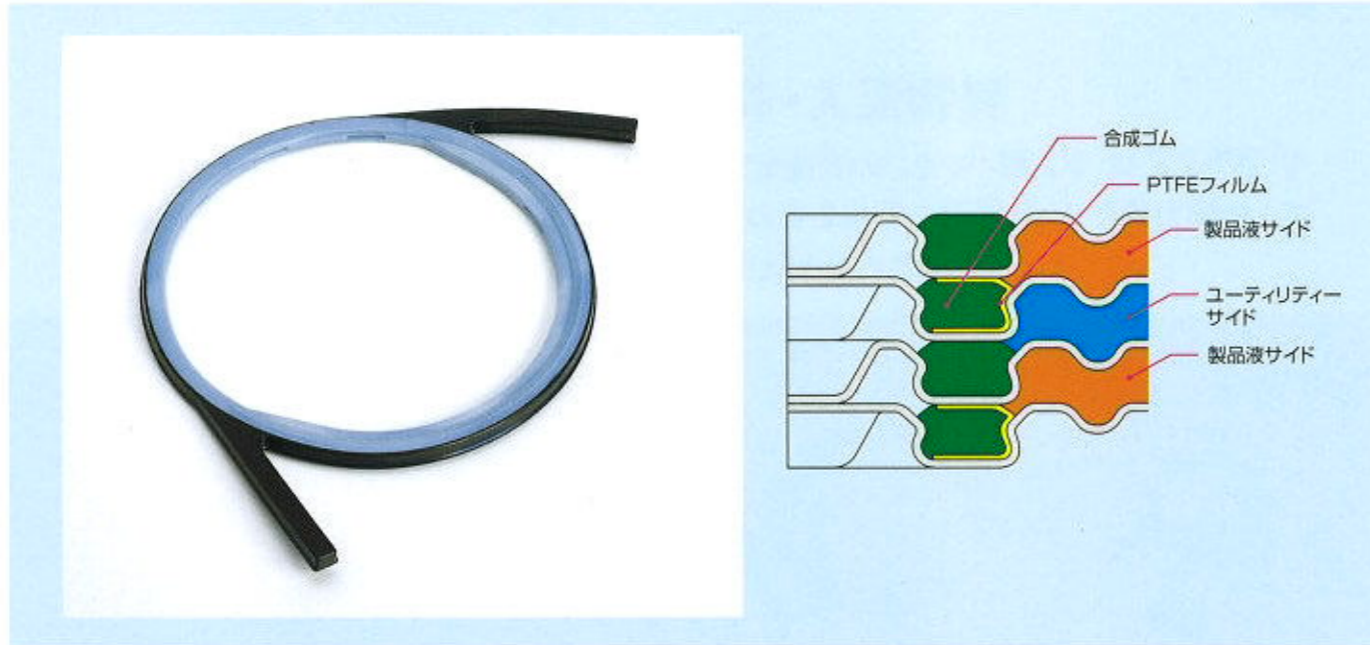

### 接着剤不要のロック・イン システム

パッキンの装着はロックインシステムにより接着剤が不要であり、接着剤の製品への混入リスクもありません。  
装着・脱着には専用工具は不要で、短時間で簡単にできます。

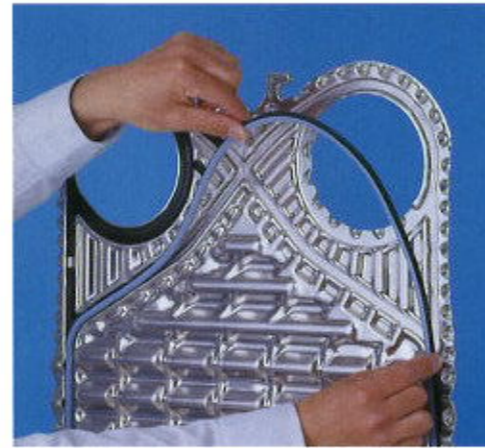

### VT40、N40型に対応

テフラップは弊社プレートVT40、N40型に適用されます。  
また、従来のプレート熱交換器のパッキンをテフラップにすることもできます。

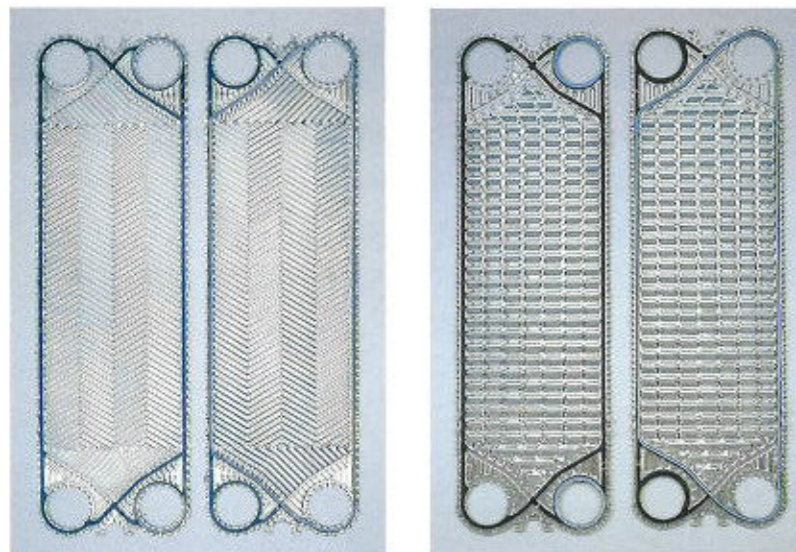

VT40

N40

### プレートスペック表

	VT40	N40
伝熱面積 (m <sup>2</sup> )	0.46	0.45
外形寸法 (mm)	426×1400	430×1405
最大処理能力 (m <sup>3</sup> /h)	100	100
プレート板厚 (mm)	0.6	0.8
最高使用圧力 (MPa)	1.2	1.2
	お茶・コーヒー・果汁・牛乳等の飲料、だし・たれ等の液体調味料	繊維質・バルブ等の固形分を含む製品、高粘度製品

## サニタリーバルブ・配管継手用パッキン

### サニタリーバルブ用パッキン

接液部パッキン全てがテフラップで構成できます。

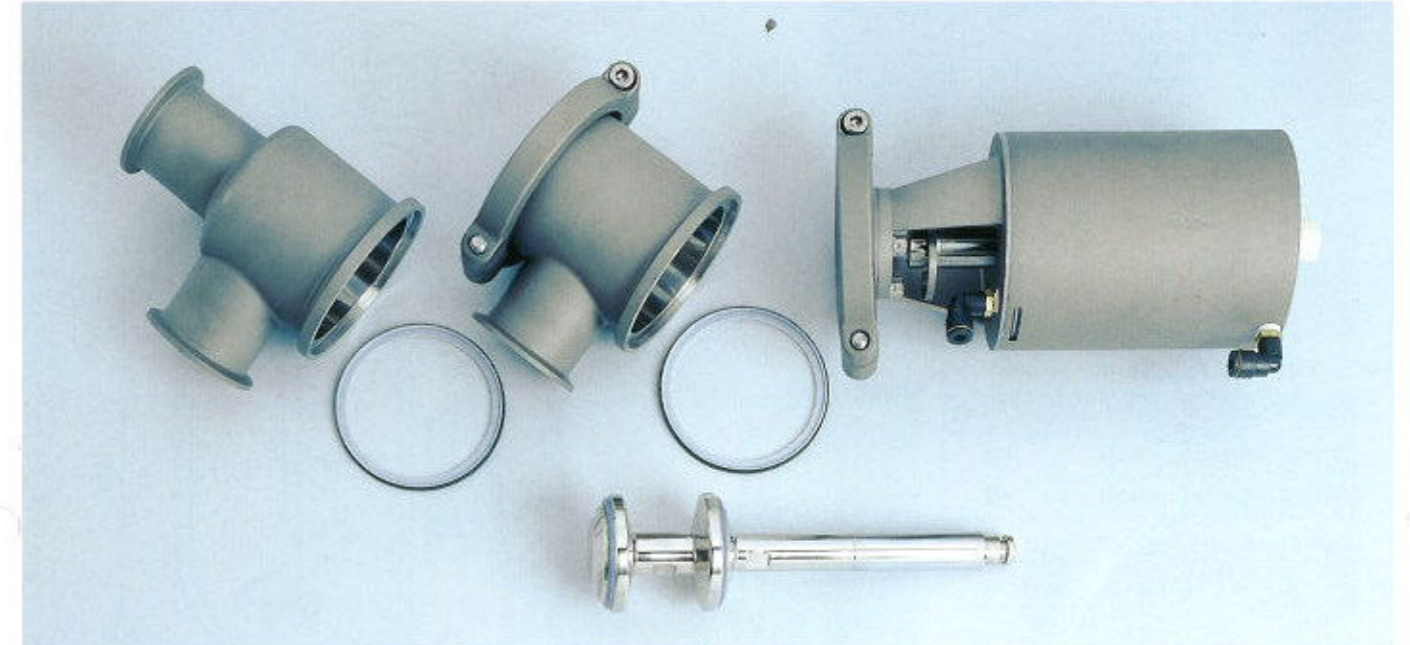

### 適用バルブ

サイズ	25, 38, 50, 64
型式	L型、T型、F型
使用箇所	ディスクパッキン ボディパッキン スピンドルOリング

### 継手用パッキン

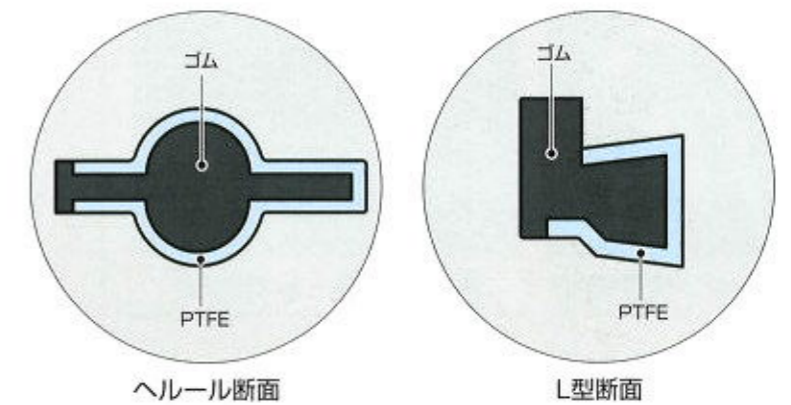

ヘルール断面

L型断面

サイズ	ヘルールパッキン	L型パッキン
25 (1S)	○	○
38 (1½S)	○	○
50 (2S)	○	○
64 (2½S)	○	○
76 (3S)	○	○
100 (4S)	○	○

(ISO規格)

# タンク用各種パッキン



マンホールOリング

マンホールサイズ	内径 (mm)	線径 (mm)
450マンホール	475	10
600マンホール	633	10



視窓・照明装置パッキン  
(サイズφ140用)

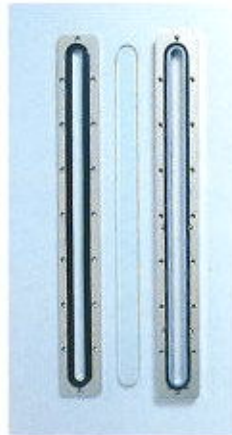

液面計パッキン  
(サイズ600L用)

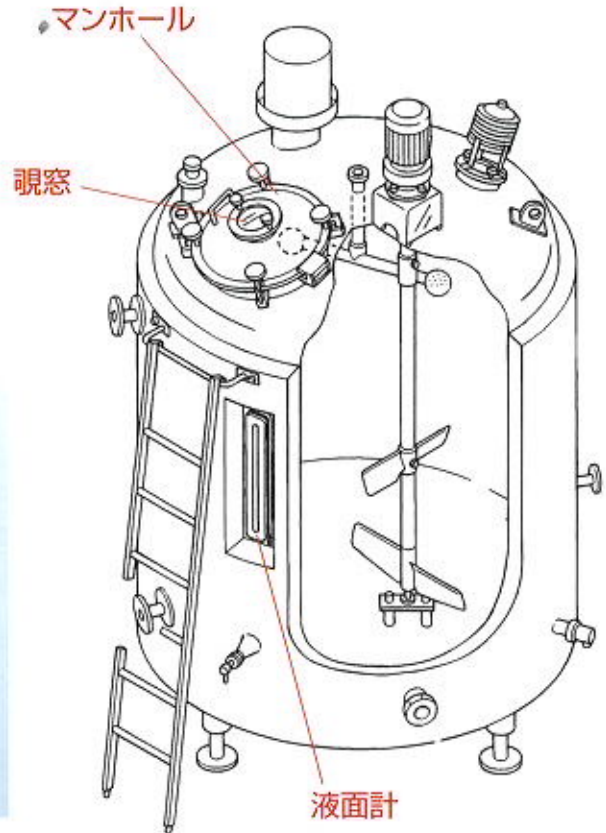

## ポンプ用各種パッキン



ケーシング Oリング



メカニカルシール Oリング

## チューブ式熱交換器用パッキン



ヘッダーパッキン



## 株式会社 イズミフードマシナリ

ISO9001 本社、東日本支社、西日本支社、九州営業所、淡路工場 認証取得

<http://www.izumifood.shi.co.jp>

本社 〒661-8510 兵庫県尼崎市潮江4-2-30  
 テクノセンター TEL.(06)6718-6150(代) FAX.(06)6718-6151  
 東日本支社 〒141-6025 東京都品川区大崎2丁目1番1号 ThinkPark Tower 25F  
 海外営業G TEL.(03)6737-2670(代) FAX.(03)6866-5125  
 西日本支社 〒541-0041 大阪府大阪市中央区北浜4丁目1番1号 淀屋橋ゲートタワー9F  
 TEL.(06)7635-3688(代) FAX.(06)7660-8554  
 札幌営業所 〒060-0042 北海道札幌市中央区大通西4-6-8 住友成泉札幌大通ビル9F  
 TEL.(011)241-5525(代) FAX.(011)222-2950  
 九州営業所 〒810-0801 福岡県福岡市博多区中洲5-6-20 明治安田生命福岡ビル3F  
 TEL.(092)291-1151(代) FAX.(092)291-1152  
 淡路工場 〒656-0122 兵庫県南あわじ市広田広田552-1  
 TEL.(0799)45-1121(代) FAX.(0799)45-1122  
 第1種圧力容器製造認可工場  
 ジャカルタカスタマーサービスセンター WISMA GKBI 16th F, Suite #1606 Jl. Jend Sudirman No.28 Jakarta, 10210 Indonesia  
 TEL: +62-(0)21-5790-2710 FAX: +62-(0)21-5795-1210

・本カタログの内容等は、製品改良によりおことわりなく変更する場合があります。  
 ・ご使用の際は、取扱説明書をよくお読みのうえ、正しくお使いください。