

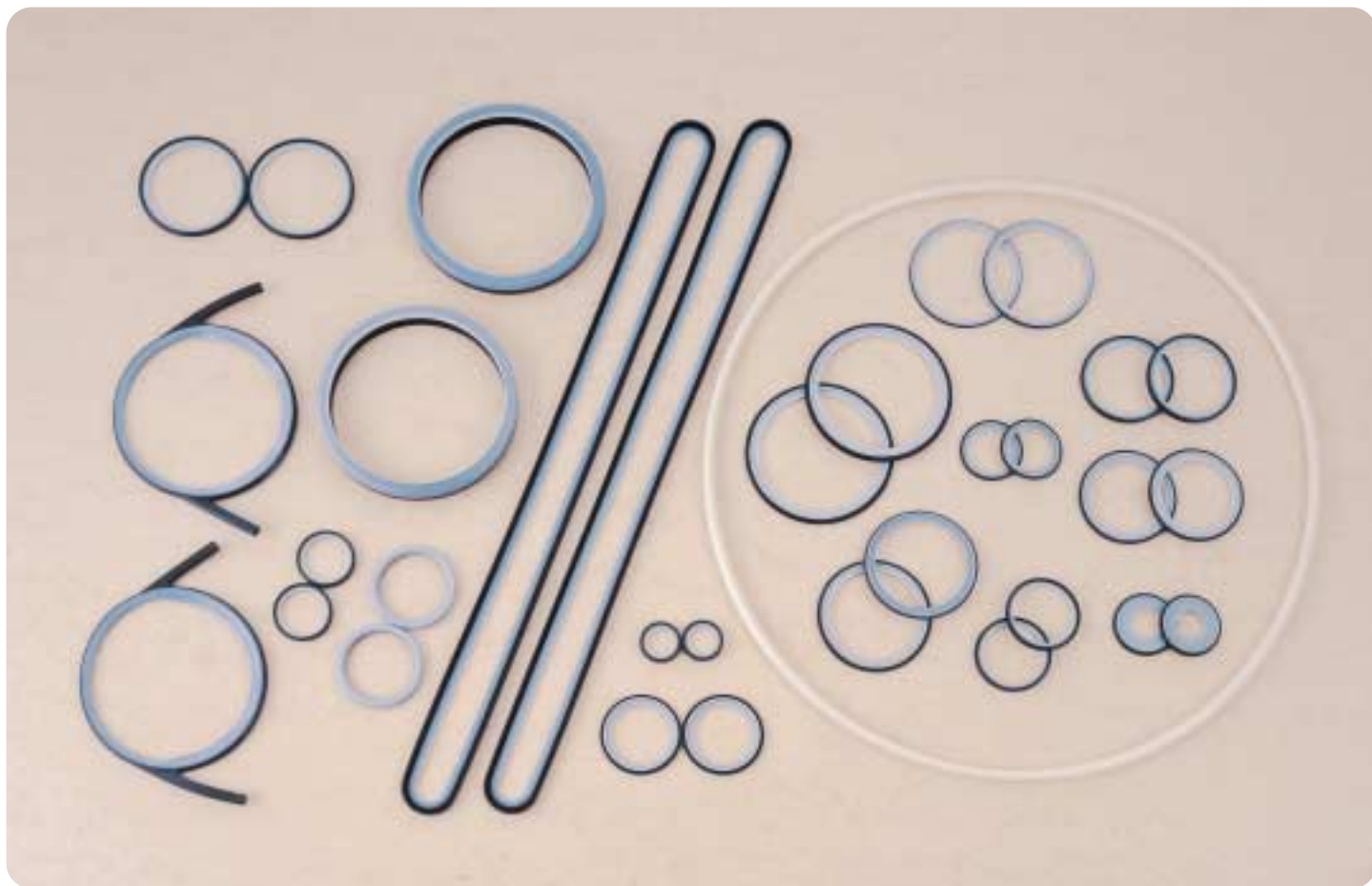

耐薬品性複合パッキン テフララップ®

異物混入・着香トラブルを解決

テフララップ®は、ゴム製パッキンの表面をフッ素樹脂で被覆(ラップ)した複合パッキンです。ゴムの弾力性とフッ素樹脂の特長を合わせ持った耐薬品・耐浸透性・耐熱性・非粘着性に優れたHACCP対応のパッキンです。



特長

- ゴム表面にフッ素樹脂フィルムを同時加硫接着することで、ゴム-樹脂間に隙間がなく液浸透のコンタミがありません。また樹脂フィルムには継ぎ目が一切なく、継目からのコンタミリスクもありません。
- ゴムパッキンに起因する異物混入トラブルを解決することで、製品の安全性が向上します。
- フレーバー成分の着香がないため、同一ラインでの他品種生産が可能になり、設備のコスト削減となります。
- フレーバーチェンジ時のCIP工程・時間が短縮でき、生産性の向上につながります。

サニタリーバルブ・配管継手用パッキン

■サニタリーバルブ用パッキン

接液部パッキン全てがテフラップで構成できます。



■適用バルブ

| | |
|------|-----------------------------------|
| サイズ | 25, 38, 50, 64 |
| 型式 | L型、T型、F型 |
| 使用箇所 | ディスクパッキン ボディーパッキン スピンドルOリング |

■継手用パッキン

【ヘルールパッキン】

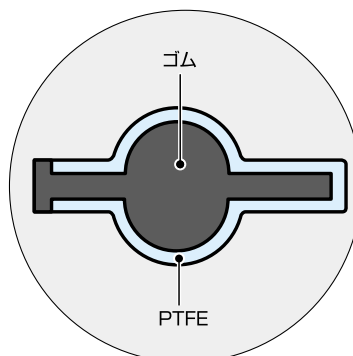
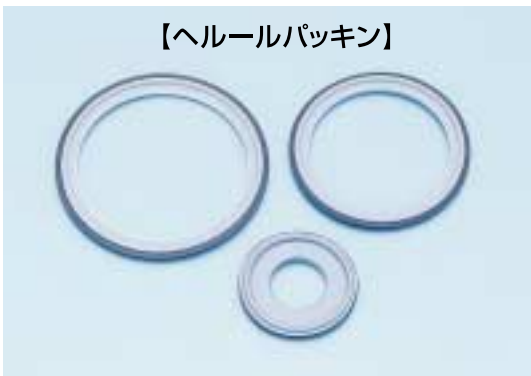

ヘルール断面

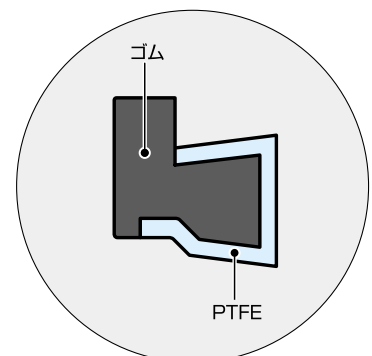

L型断面

【L型パッキン】



| サイズ | ヘルールパッキン | L型パッキン |
|----------|----------|--------|
| 25 (1S) | ○ | ○ |
| 38 (1½S) | ○ | ○ |
| 50 (2S) | ○ | ○ |
| 64 (2½S) | ○ | ○ |
| 76 (3S) | ○ | ○ |
| 100 (4S) | ○ | |

(ISO規格)

プレート式熱交換器用パッキン

プレート式熱交換器用パッキン

製品に接する部分は全てフッ素樹脂フィルムとなりますので、高温高圧での使用においても異物の発生・着香がありません。

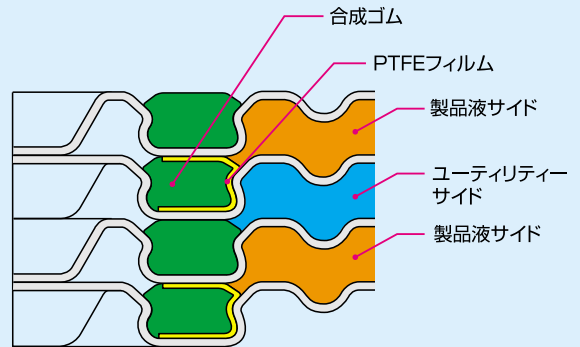

接着剤不要のロック・イン システム

パッキンの装着はロックインシステムにより接着剤が不要であり、接着剤の製品への混入リスクもありません。
装着・脱着には専用工具は不要で、短時間で簡単にできます。



VT40、N40型に対応

テフラップは弊社プレートVT40、N40型に適用されます。
また、従来のプレート熱交換器のパッキンをテフラップにすることもできます。

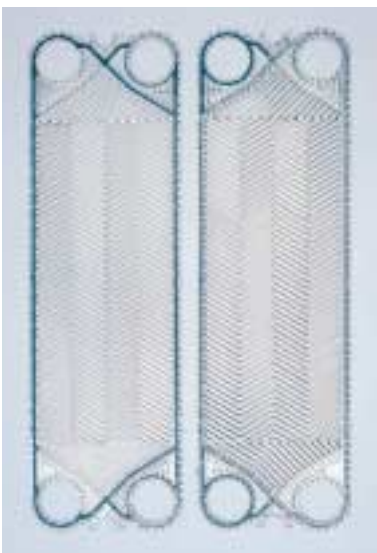

VT40

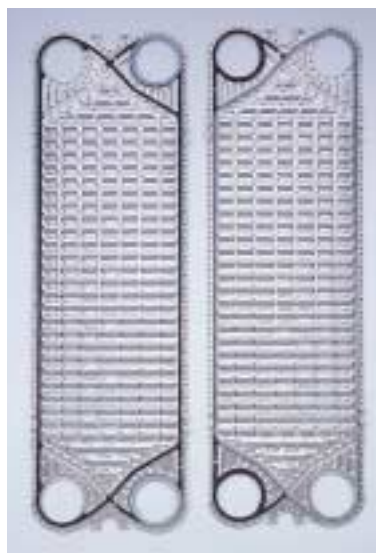

N40

プレートスペック表

| | VT40 | N40 |
|----------------------------|--------------------------------|-------------------------|
| 伝熱面積 (m ²) | 0.46 | 0.45 |
| 外形寸法 (mm) | 426×1400 | 430×1405 |
| 最大処理能力 (m ³ /h) | 100 | 100 |
| プレート板厚 (mm) | 0.6 | 0.8 |
| 最高使用圧力 (MPa) | 1.2 | 1.2 |
| | お茶・コーヒー・果汁・牛乳等の飲料、だし・たれ等の液体調味料 | 繊維質・バルブ等の固形分を含む製品、高粘度製品 |

タンク用各種パッキン



マンホールリング

| マンホールサイズ | 内径 (mm) | 線径 (mm) |
|----------|---------|---------|
| 450マンホール | 475 | 10 |
| 600マンホール | 633 | 10 |



視窓・照明装置パッキン
(サイズφ140用)



液面計パッキン
(サイズ600L用)

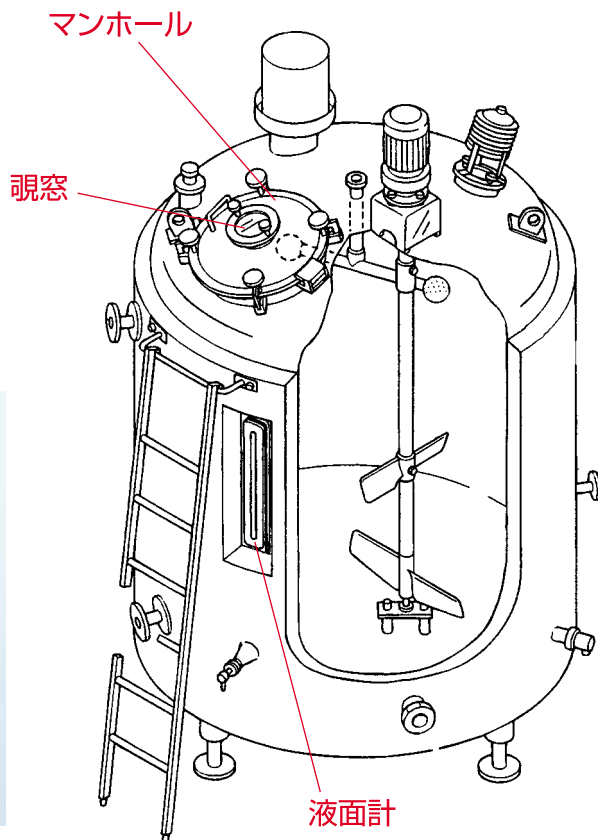

ポンプ用各種パッキン



ケーシング Oリング



メカニカルシール Oリング

チューブ式熱交換器用パッキン



ヘッダーパッキン



株式会社 **イズミフードマシナリ**

ISO9001 本社、東日本支社、西日本支社、九州営業所、淡路工場 認証取得

<http://www.izumifood.shi.co.jp>

本 社 〒661-8510 兵庫県尼崎市潮江4-2-30
 テクノセンター TEL.(06)6718-6150(代) FAX.(06)6718-6151
 東日本支社 〒141-6025 東京都品川区大崎2丁目1番1号 ThinkPark Tower 25F
 TEL.(03)6737-2670(代) FAX.(03)6866-5125
 西日本支社 〒530-0005 大阪府大阪市北区中之島2丁目3番33号 大阪三井物産ビル10F
 TEL.(06)7635-3688(代) FAX.(06)7711-5127
 札幌営業所 〒060-0042 北海道札幌市中央区大通西4-6-8 住友成泉札幌大通ビル9F
 TEL.(011)241-5525(代) FAX.(011)222-2950
 九州営業所 〒810-0801 福岡県福岡市博多区中洲5-6-20 明治安田生命福岡ビル3F
 TEL.(092)291-1151(代) FAX.(092)291-1152
 淡路工場 〒656-0122 兵庫県南あわじ市広田広田552-1
 TEL.(0799)45-1121(代) FAX.(0799)45-1128
 第1種圧力容器製造認可工場

・本カタログの内容等は、製品改良によりおことわりなく変更する場合があります。
 ・ご使用の際は、取扱説明書をよくお読みのうえ、正しくお使いください。